

Département de la Dordogne
DOSSIER D'INVENTAIRE
PETIT PATRIMOINE RURAL BÂTI DU PÉRIGORD

CONSEIL GENERAL

Conseil d'Architecture d'Urbanisme et
d'Environnement de la Dordogne

(C.A.U.E. 24).

LA PIERRE ANGULAIRE

Généralisme mouvement
Fédération de la Dordogne
(Association loi de 1901)



Arrondissement : SARLAT

Canton : Sarlat

Commune : Sarlat-la-Canéda

Lieu-dit : place Pierre Paul Grassé

Édifice : Croix

DOSSIER n°

LOCALISATION GÉOGRAPHIQUE Cartes IGN – Échelles : graphiques

Longitude (référée au méridien international) 1° 12' 51.5''E **Latitude Nord : 44° 53' 20.3''**

Altitude : 159 m.

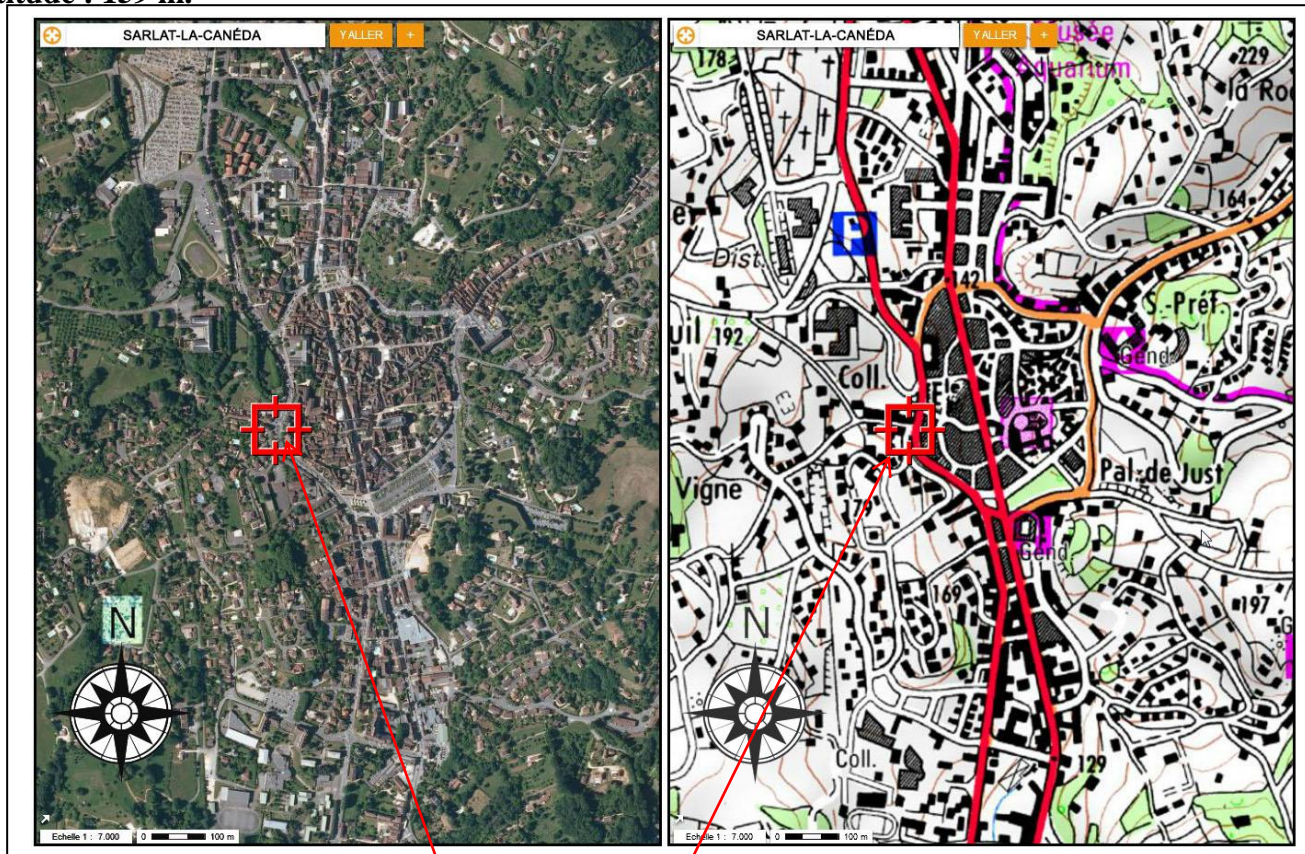

Croix

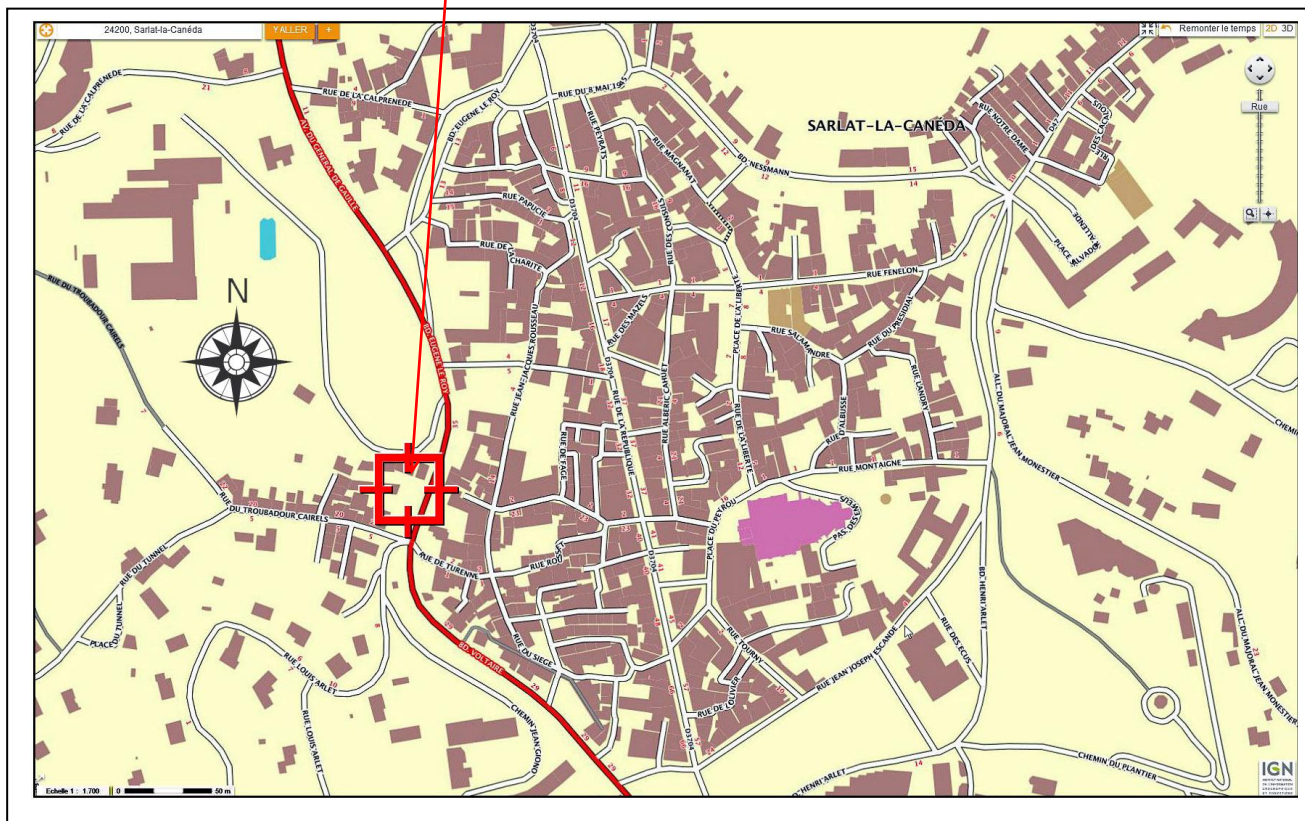

LOCALISATION CADASTRALE

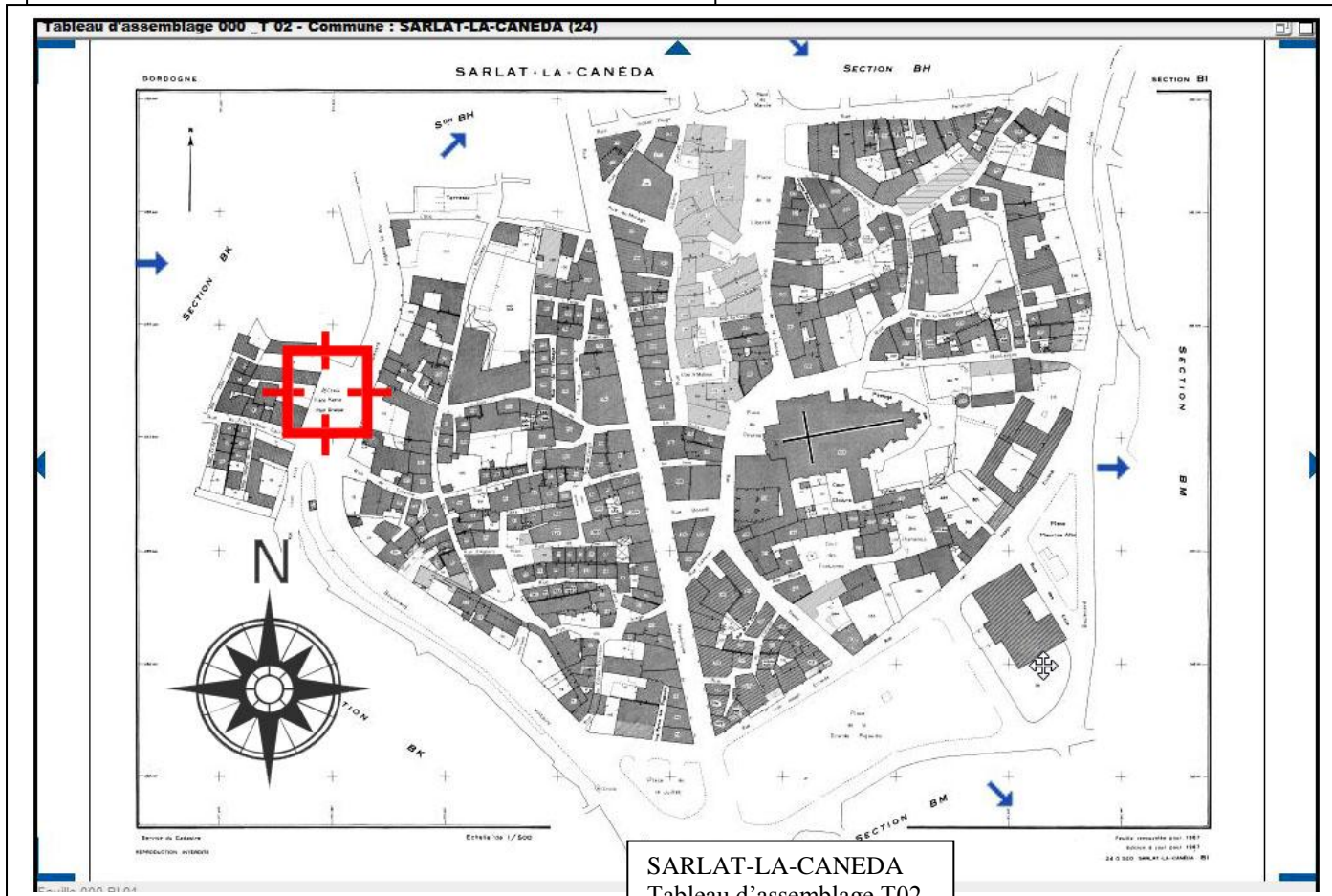

SARLAT-LA-CANEDA
Tableau d'assemblage T02
Feuille BI
Place Pierre Paul Grassé

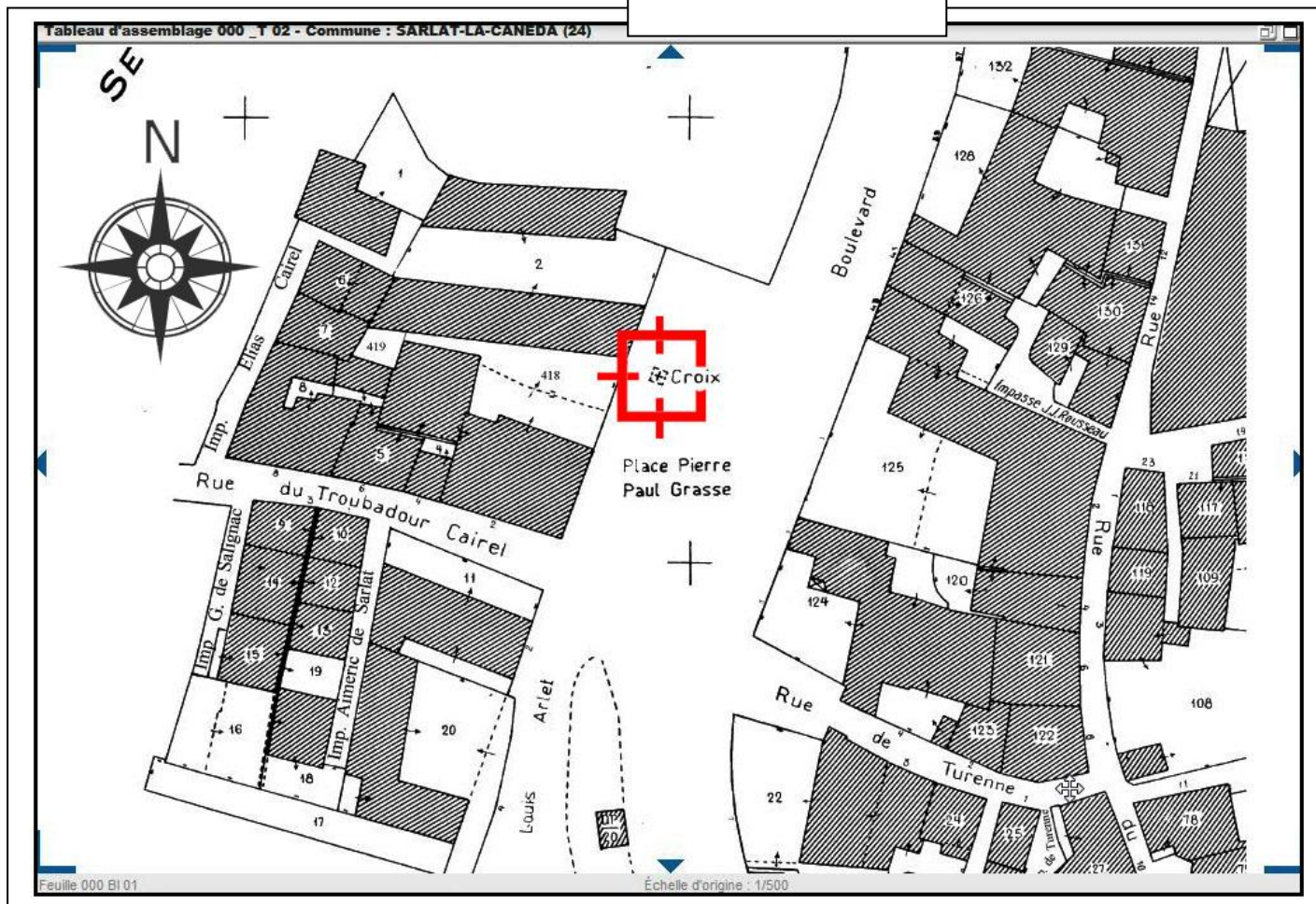

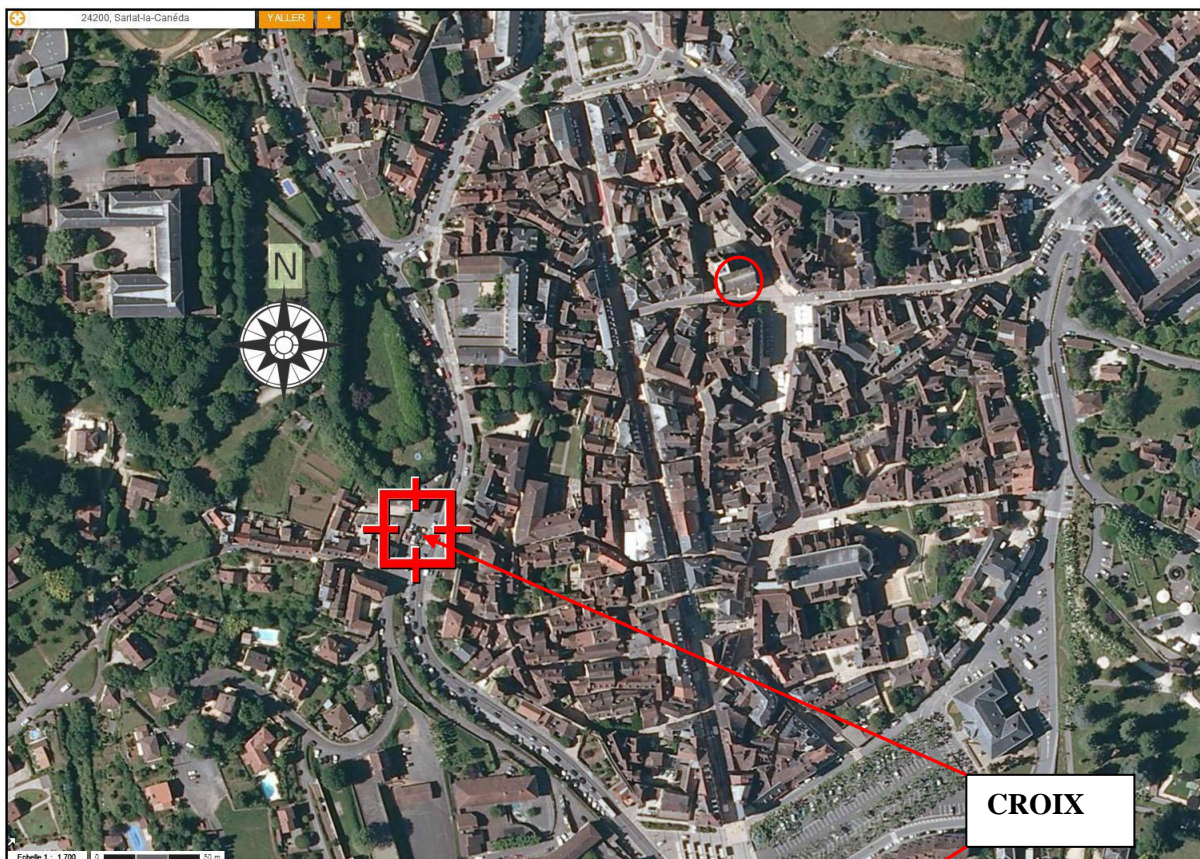

Cadastre ancien 1830

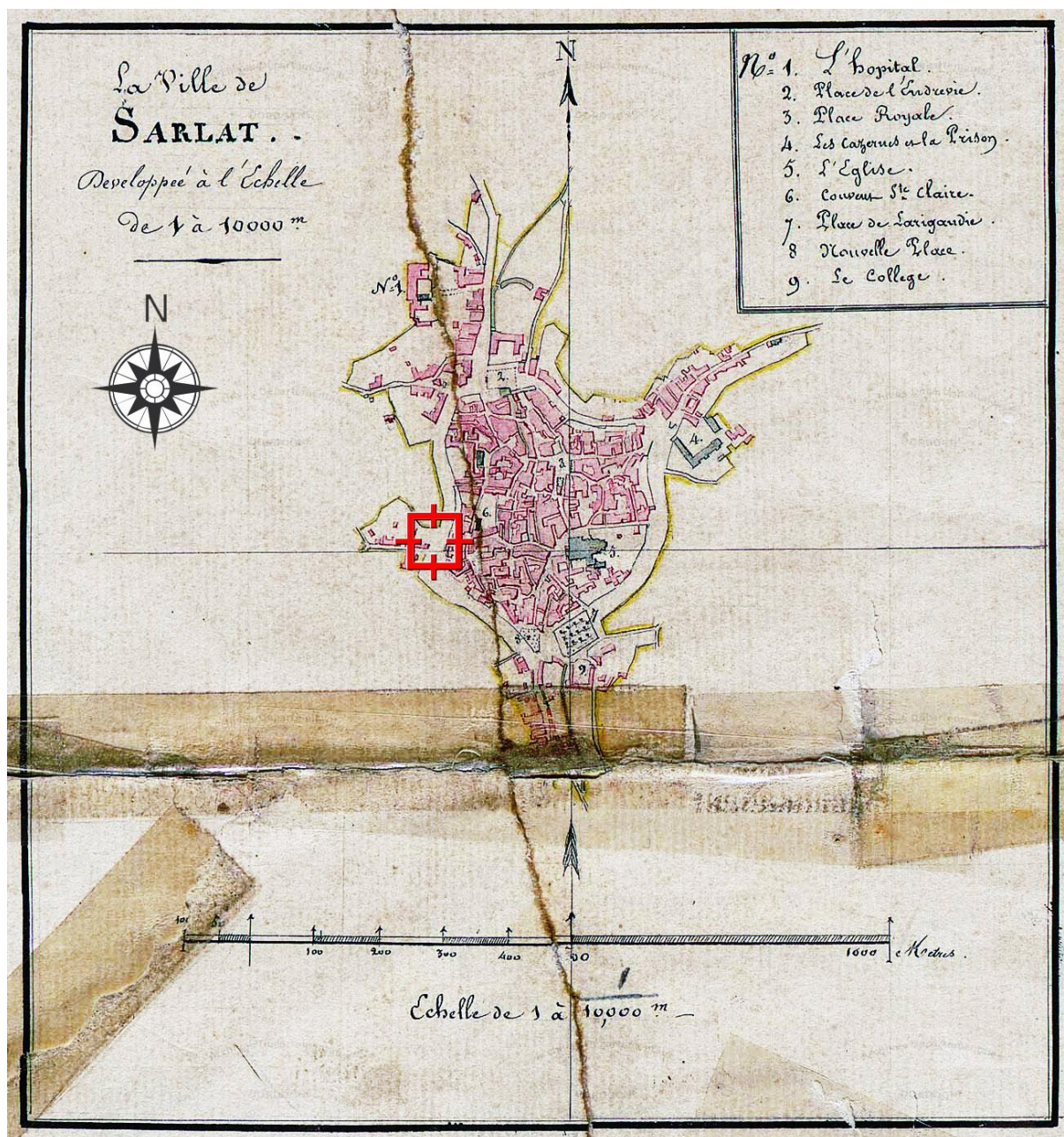

CARTE GÉOLOGIQUE LOCALE



Carte géologique : le C4b est du Crétacé supérieur (Coniacien moyen).

DEFINITION GRAPHIQUE

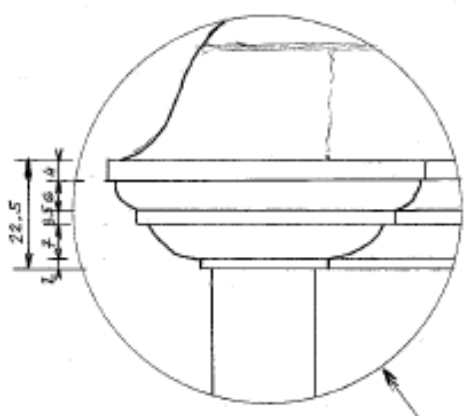

Détails de la corniche et des chapiteaux de la table

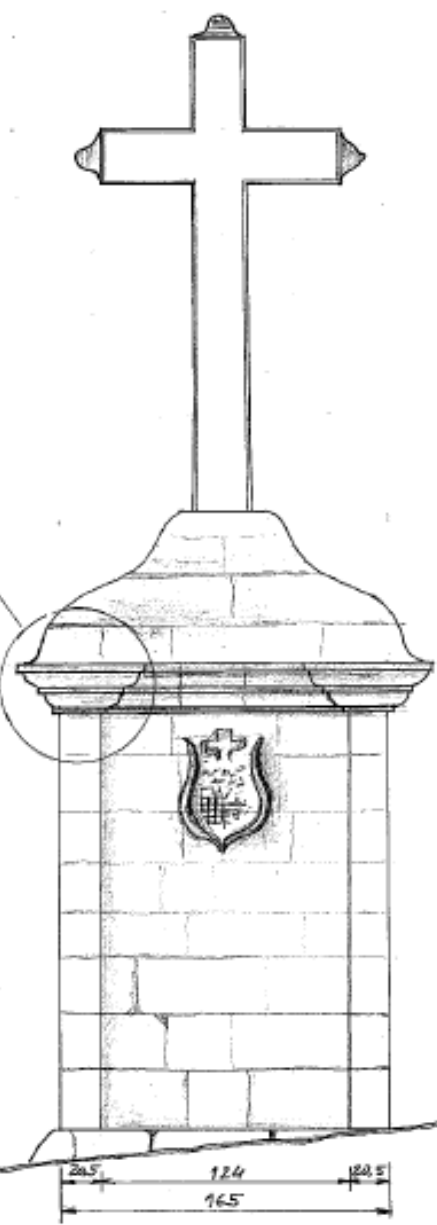
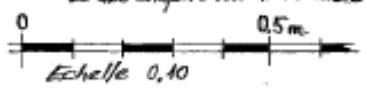

Vue de face côté sud-est

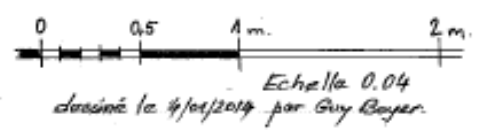
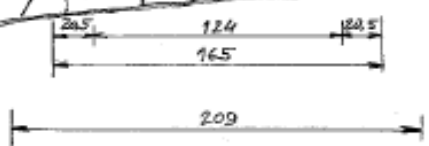
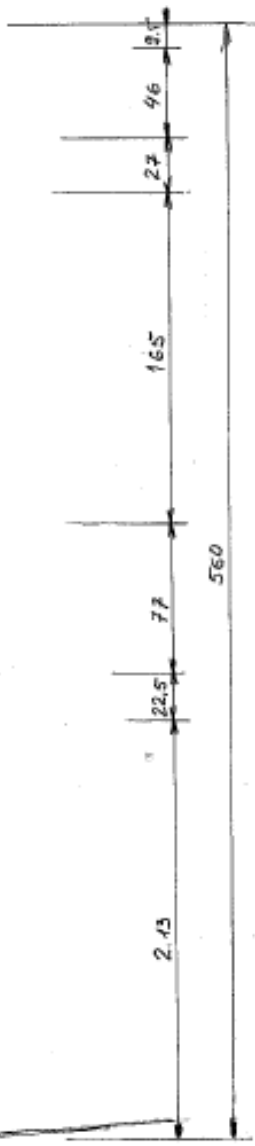

Vue de dessous

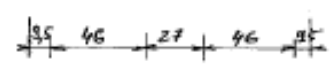
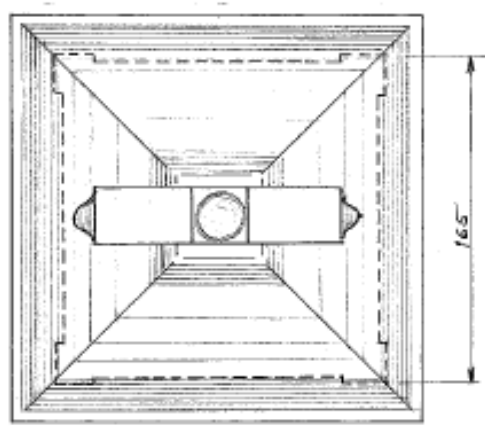

DEFINITION PHOTOGRAPHIQUE





Table et soubassement



Blason martelé d'un évêque (?) inséré dans le soubassement

DESCRIPTION VISUELLE

Le soubassement assemblé en grand et moyen appareil en blocs calcaires du sarladais repose sur une base aux angles arrondis qui reprend la différence de niveau du terrain en pente.

Il est constitué d'un parallélépipède à base carrée de 2.13 m de hauteur sur 1.65 m. de côté, renforcé aux angles de contreforts engagés débordant de 4 centimètres.

L'ensemble est surmonté d'une table moulurée formant chapiteau dans les angles au droit des contreforts. Le socle de la croix aux angles arrondis repose sur la table et se termine par un dé à section carrée.

La croix par elle-même n'est pas d'origine, elle est en béton renforcé par des plats métalliques à mi-hauteur. Le fût et le croisillon se termine par une forme arrondie.

La construction présente quelques lézardes et dégradations dues à la présence d'un très grand ormeau pendant des décennies.

HISTORIQUE

Cette croix a vraisemblablement été érigée au XIXe siècle mais malgré les recherches aucun document n'a été retrouvé sur sa réalisation.

Le blason inséré dans le haut du soubassement côté sud proviendrait de la façade d'un bâtiment de résidence de l'évêque à proximité de la cathédrale.

DEVENIR DE L'EDIFICE

Malgré un nettoyage récent et l'enlèvement de la végétation envahissante, la construction mériterait un rejointoiement général pour éviter les infiltrations dans les trous et fissures qui mettent l'édifice en péril.

Relevé effectué par un groupe d'adhérents de la Pierre Angulaire en 2014

Dossier réalisé par Guy Boyer et Michel Chanaud le 2 janvier 2014
pour la Pierre Angulaire et le CAUE

